











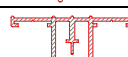



## Spanndecken Profilquerschnitte

Wandprofil	08-Sp-001	C-001	
Deckenprofil	08-Sp-001	C-004	
Doppelleiste	08-Sp-001	C-005	
Doppelleiste	08-Sp-001	C-006	
Spanndeckenprofil	08-Sp-001	C-007	
Galerieleiste ohne Blende	08-Sp-002	C-015	
Galerieleiste mit Blende	08-Sp-002	C-020	
Rahmenprofil verdeckt	08-Sp-003	C-1210	
Rahmenprofil verdeckt	08-Sp-003	C-1215	
Rahmenprofil	08-Sp-003	C-1221	
Abnehmbares Rahmensystem	08-Sp-004	C-1241 C-1350	
Doppelleiste für Stromschienen	08-Sp-005	C-1400 C-1410	
Rahmenprofil	08-Sp-006	C-1280	
Rahmenprofil	08-Sp-006	C-1300	
Rahmenprofil	08-Sp-006	C-060	
Abnehmbares Rahmensystem	08-Sp-007	C-1500 C-1510	
Abnehmbares Rahmensystem	08-Sp-008	C-1600 C-1610	
Abnehmbares Rahmensystem	08-Sp-009	P-AL 710 P-AL 715	

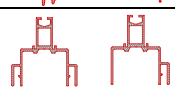

C-001

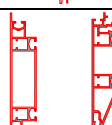
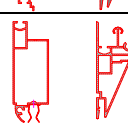
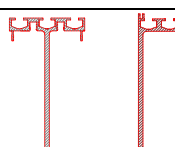
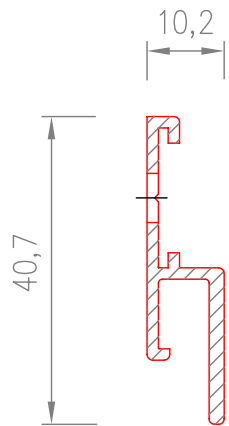

C-004

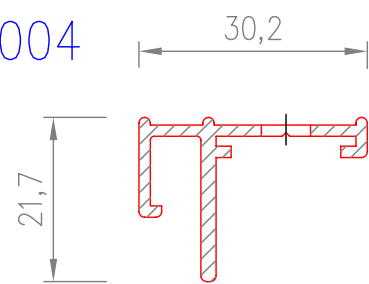

C-005

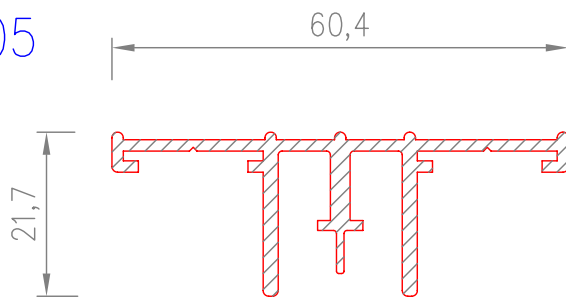

C-006

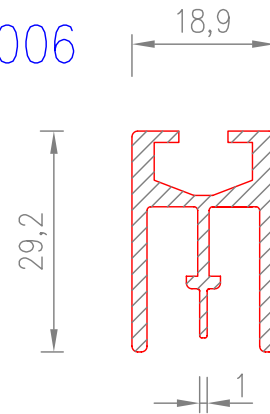

C-007

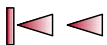
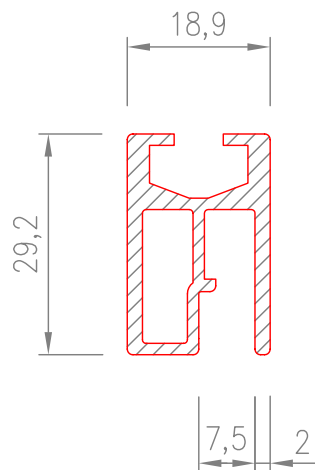

**RENTEX**<sup>®</sup>

**08-Sp-001**

**Spanndeckenprofile**

Wand-und Deckensysteme GmbH  
 Junkersring 5, 76344 Eggenstein -Leopoldshafen  
 Tel.0721 783810 Fax.0721 7838160

Zeichnungs-Nr.

Titel

DIN

Maßstab

Diese Zeichnung darf ohne unsere Genehmigung weder kopiert, noch vervielfältigt,  
 noch Dritten zugänglich gemacht werden. Wir behalten uns alle Rechte vor.

**A4**

**1:1**

C-015

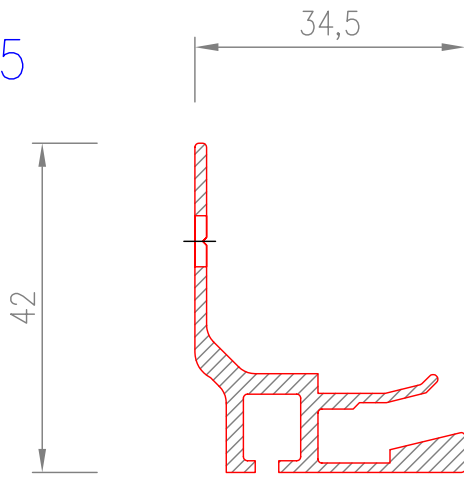

C-020

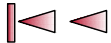
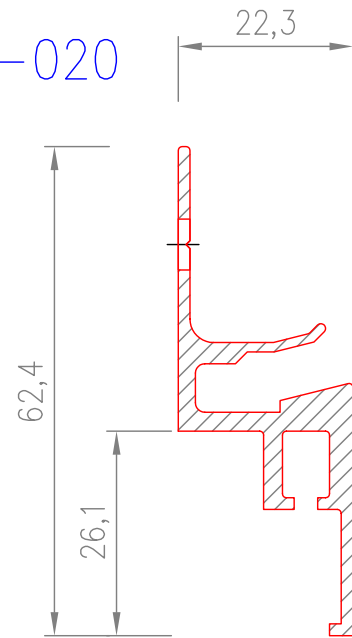

**RENTEX**<sup>®</sup>

08-Sp-002

Spanndeckenprofile

Wand-und Deckensysteme GmbH  
Junkersring 5, 76344 Eggenstein -Leopoldshafen  
Tel.0721 783810 Fax.0721 7838160

Zeichnungs-Nr.

Titel

DIN

Maßstab

Diese Zeichnung darf ohne unsere Genehmigung weder kopiert, noch vervielfältigt, noch Dritten zugänglich gemacht werden. Wir behalten uns alle Rechte vor.

**A4**

**1:1**

C-1210

30,5

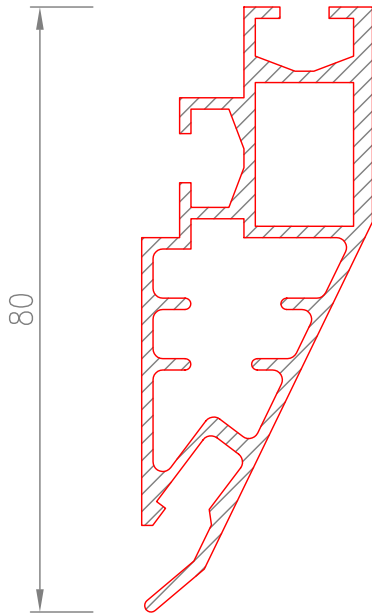

C-1215

40

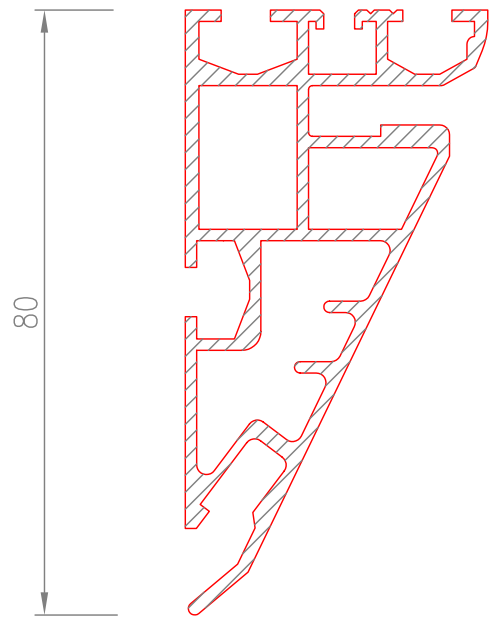

C-1221

40

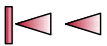
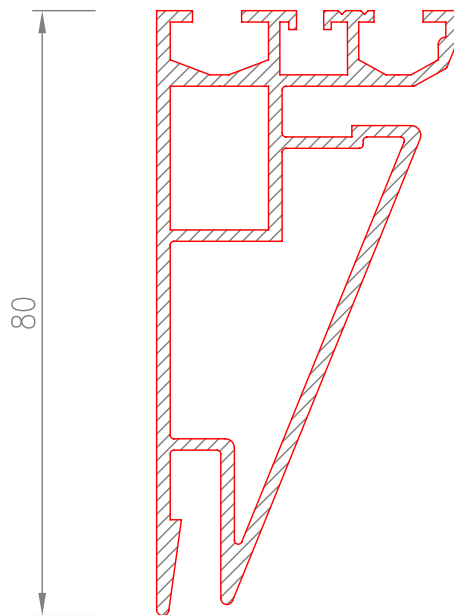

**RENTEX**<sup>®</sup>

**08-Sp-003**

**Spanndeckenprofile**

Wand-und Deckensysteme GmbH  
Junkersring 5, 76344 Eggenstein -Leopoldshafen  
Tel.0721 783810 Fax.0721 7838160

Zeichnungs-Nr.

Titel

DIN

Maßstab

Diese Zeichnung darf ohne unsere Genehmigung weder kopiert, noch vervielfältigt, noch Dritten zugänglich gemacht werden. Wir behalten uns alle Rechte vor.

**A4**

**1:1**

C-1350

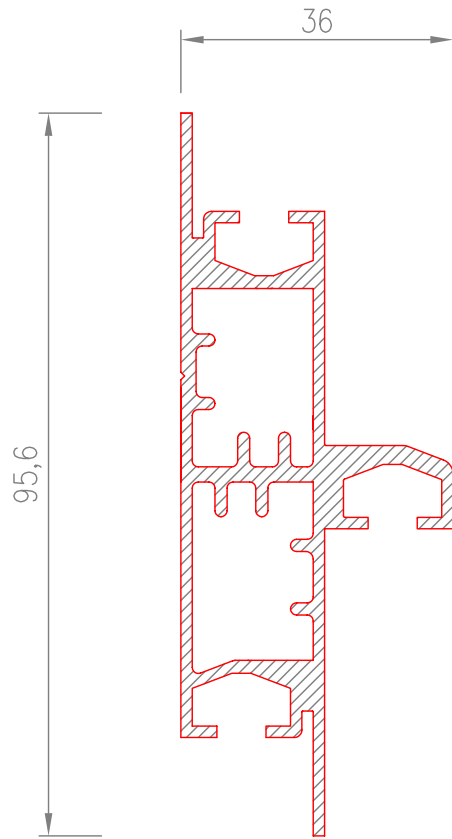

C-1241

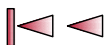
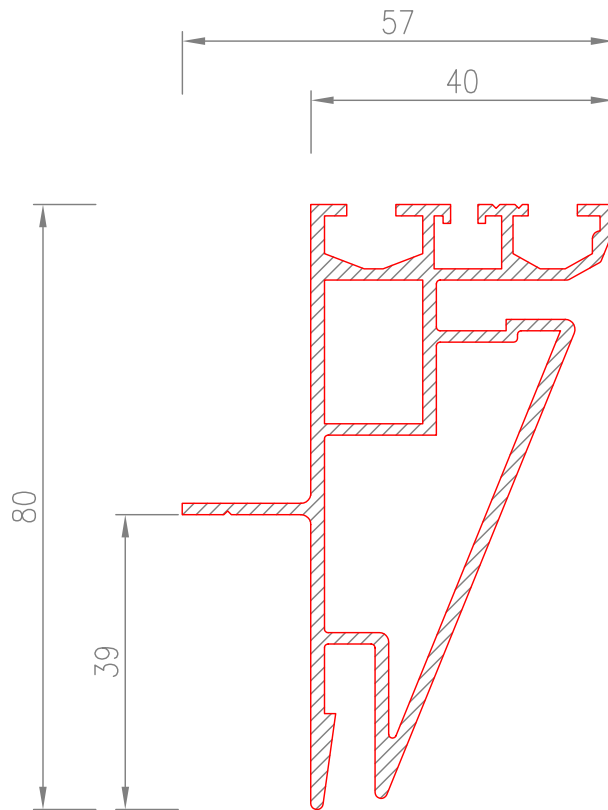

**RENTEX**<sup>®</sup>

08-Sp-004

Spanndeckenprofile

Wand-und Deckensysteme GmbH  
Junkersring 5, 76344 Eggenstein -Leopoldshafen  
Tel.0721 783810 Fax.0721 7838160

Zeichnungs-Nr.

Titel

DIN

Maßstab

Diese Zeichnung darf ohne unsere Genehmigung weder kopiert, noch vervielfältigt, noch Dritten zugänglich gemacht werden. Wir behalten uns alle Rechte vor.

A4

1:1

C-1400

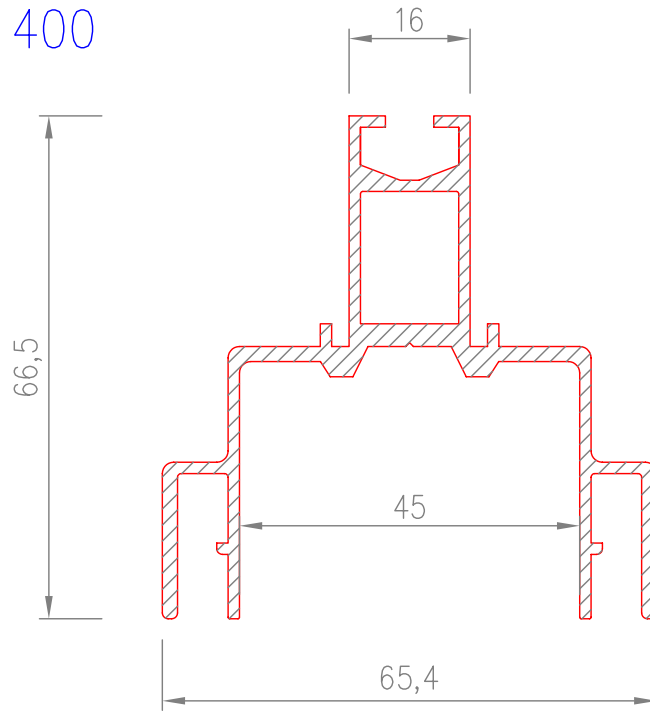

C-1410

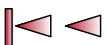
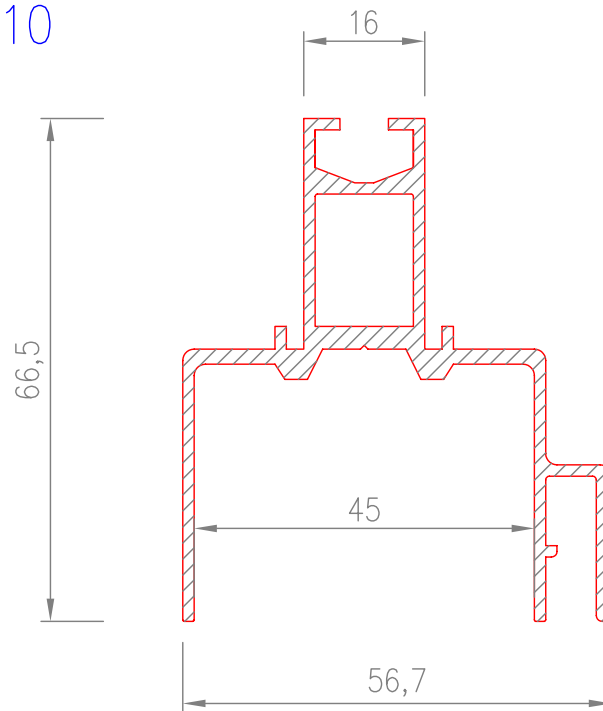

**RENTEx**<sup>®</sup>

08-Sp-005

Spanndeckenprofile

Wand-und Deckensysteme GmbH  
Junkersring 5, 76344 Eggenstein -Leopoldshafen  
Tel.0721 783810 Fax.0721 7838160

Zeichnungs-Nr.

Titel

DIN

Maßstab

Diese Zeichnung darf ohne unsere Genehmigung weder kopiert, noch vervielfältigt, noch Dritten zugänglich gemacht werden. Wir behalten uns alle Rechte vor.

**A4**

**1:1**

C-1280

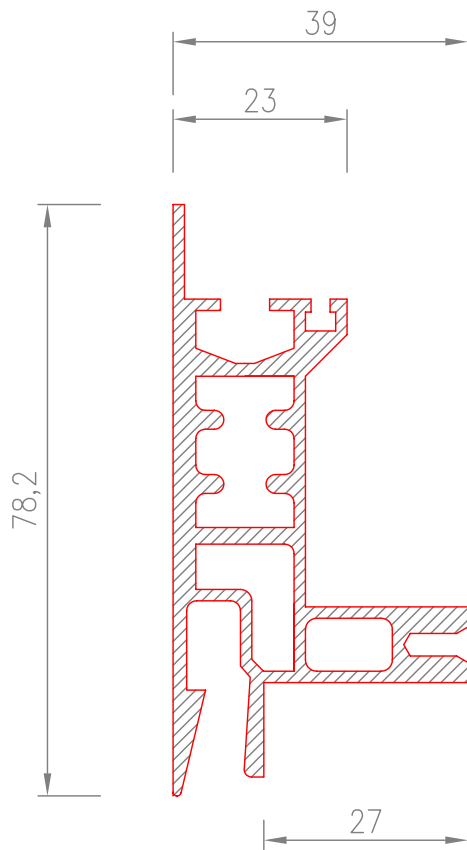

C-060

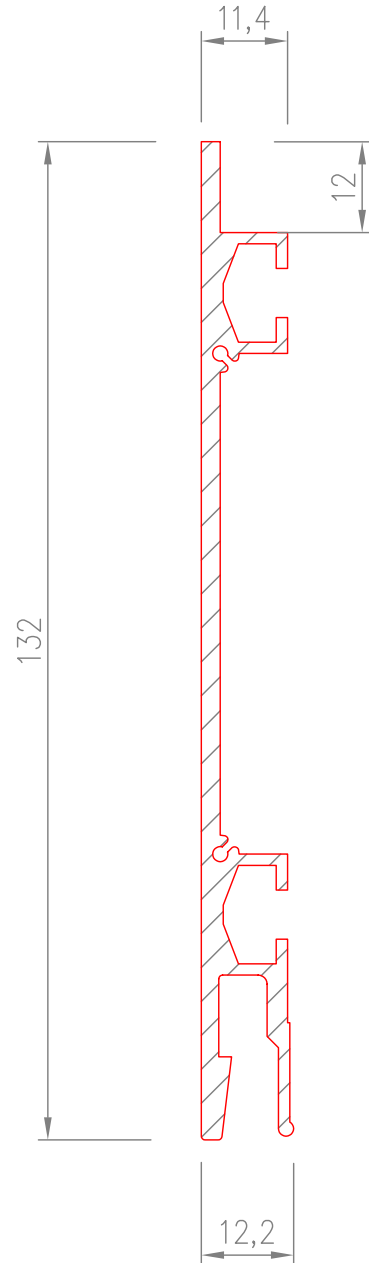

C-1300

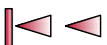
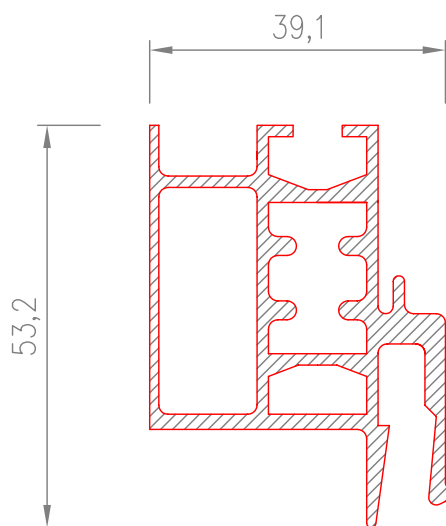

**RENTEX**<sup>®</sup>

**08-Sp-006**

**Spanndeckenprofile**

Wand-und Deckensysteme GmbH  
Junkersring 5, 76344 Eggenstein -Leopoldshafen  
Tel.0721 783810 Fax.0721 7838160

Zeichnungs-Nr.

Titel

DIN

Maßstab

Diese Zeichnung darf ohne unsere Genehmigung weder kopiert, noch vervielfältigt, noch Dritten zugänglich gemacht werden. Wir behalten uns alle Rechte vor.

**A4**

**1:1**

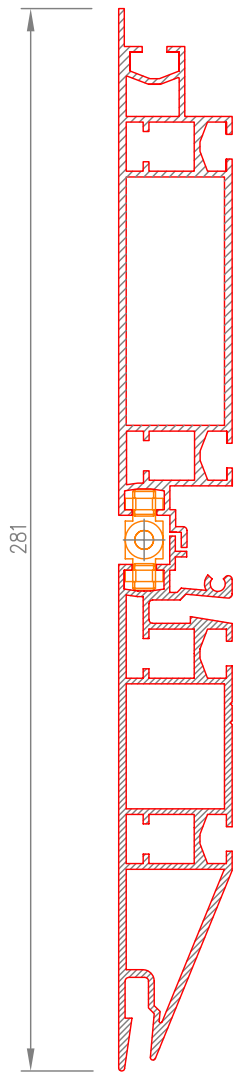

C-1510

C-1500

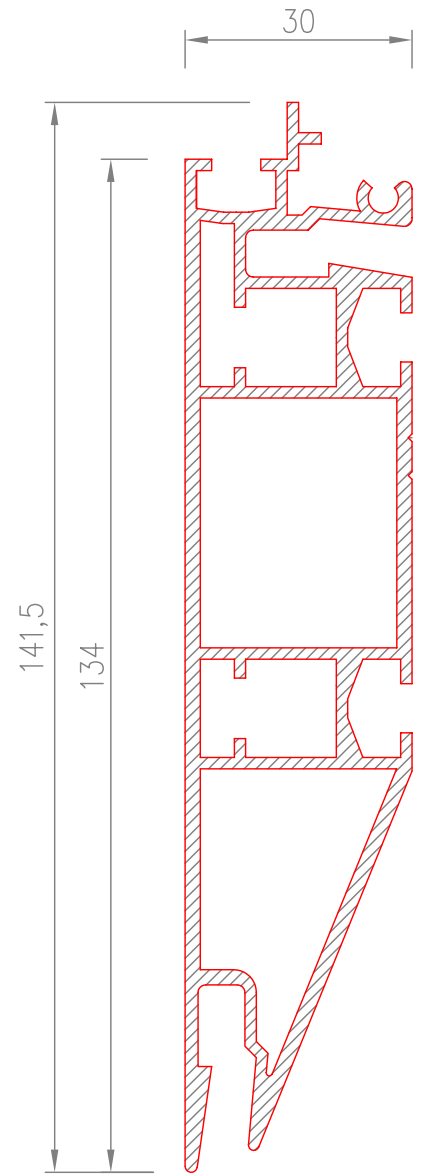
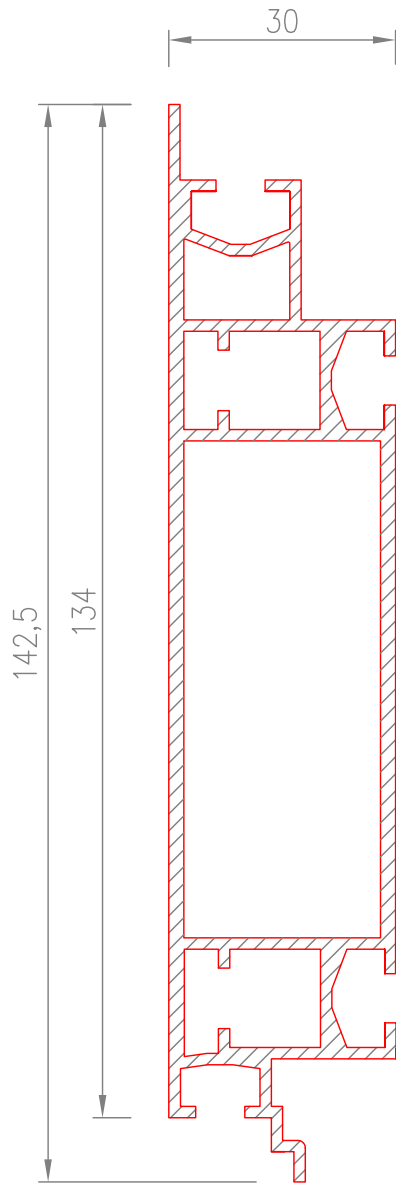

**RENTEX**<sup>®</sup>

08-Sp-007

Spanndeckenprofile

Wand-und Deckensysteme GmbH  
Junkersring 5, 76344 Eggenstein -Leopoldshafen  
Tel.0721 783810 Fax.0721 7838160

Zeichnungs-Nr.

Titel

DIN

Maßstab

Diese Zeichnung darf ohne unsere Genehmigung weder kopiert, noch vervielfältigt, noch Dritten zugänglich gemacht werden. Wir behalten uns alle Rechte vor.

A4

1:1

C-1610

40

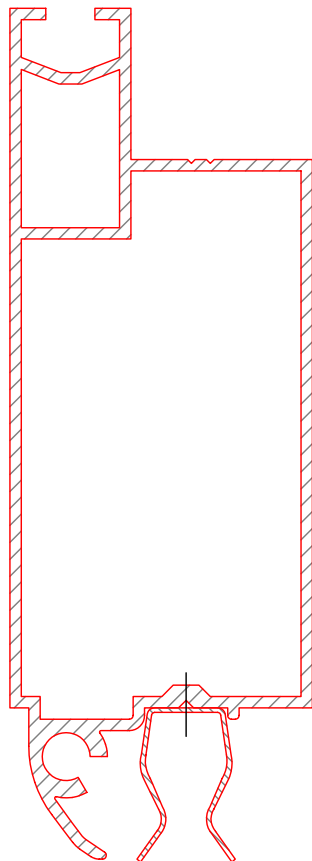
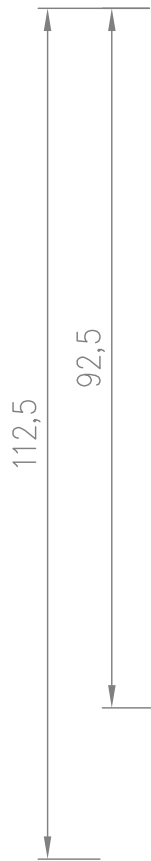

C-1600

40

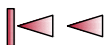
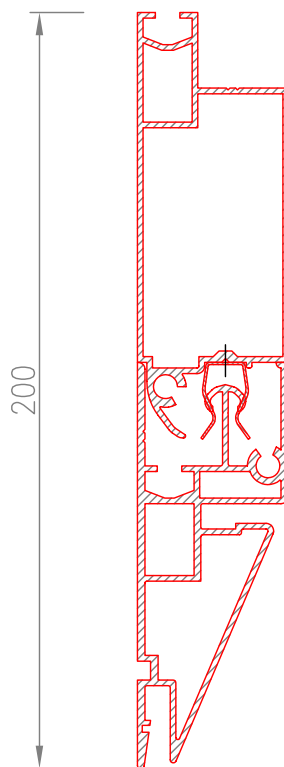
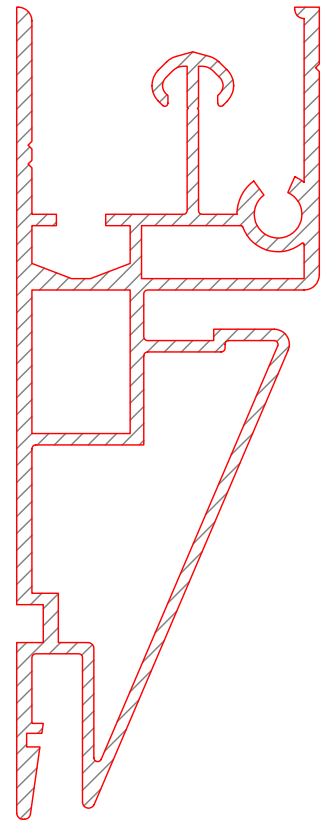

**RENTEx**<sup>®</sup>

**08-Sp-008**

**Spanndeckenprofile**

Wand-und Deckensysteme GmbH  
 Junkersring 5, 76344 Eggenstein -Leopoldshafen  
 Tel.0721 783810 Fax.0721 7838160

Zeichnungs-Nr.

Titel

DIN

Maßstab

Diese Zeichnung darf ohne unsere Genehmigung weder kopiert, noch vervielfältigt,  
 noch Dritten zugänglich gemacht werden. Wir behalten uns alle Rechte vor.

**A4**

**1:1**

P-AL 710

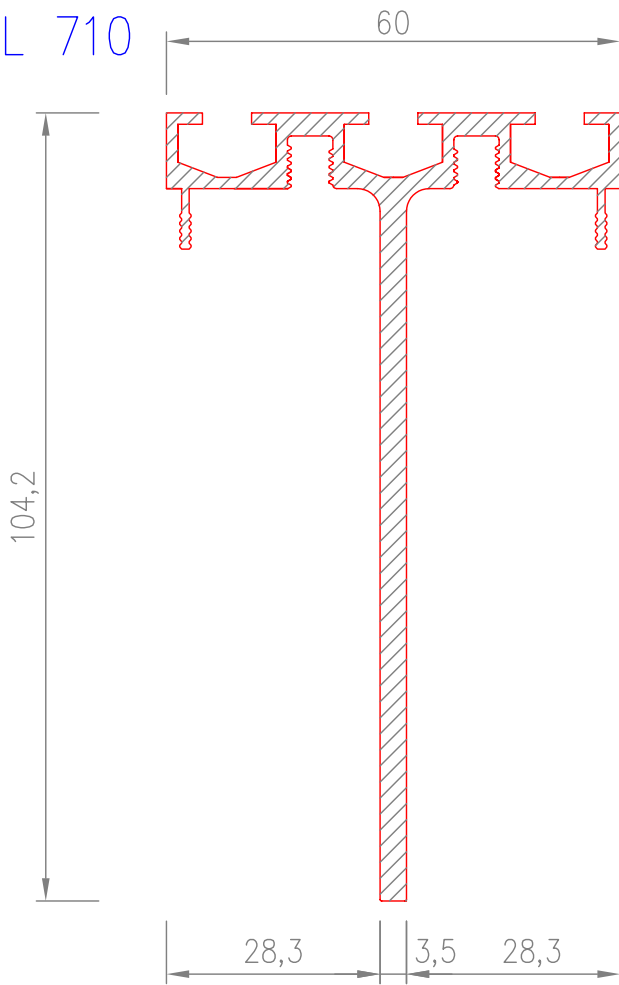

P-AL 715

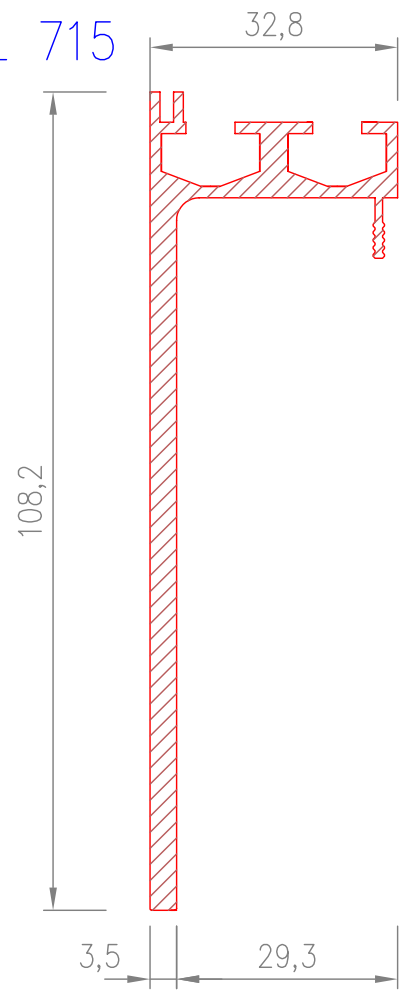

C-1221

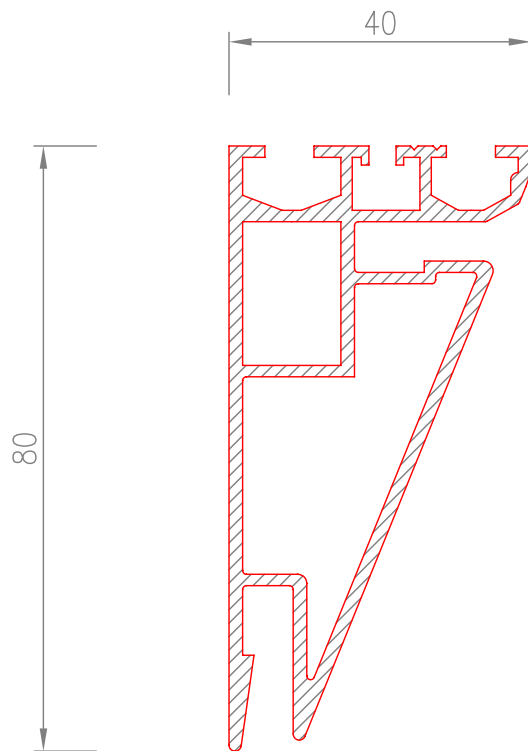

**RENTEX**<sup>®</sup>

08-Sp-009

Spanndeckenprofile

Wand-und Deckensysteme GmbH  
Junkersring 5, 76344 Eggenstein -Leopoldshafen  
Tel.0721 783810 Fax.0721 7838160

Zeichnungs-Nr.

Titel

DIN

Maßstab

Diese Zeichnung darf ohne unsere Genehmigung weder kopiert, noch vervielfältigt, noch Dritten zugänglich gemacht werden. Wir behalten uns alle Rechte vor.

A4

1:1